

# 一0九年嘉義市第十五屆諸羅山盃分齡桌球錦標賽

社會男子團體 11月29日

循環預賽57隊

三隊一組取1名、四隊一組取2名進入單淘汰決賽

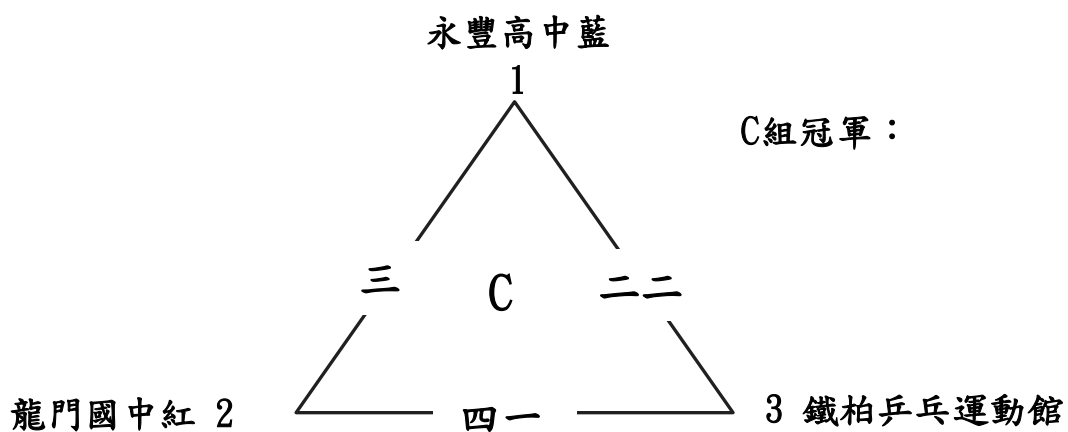
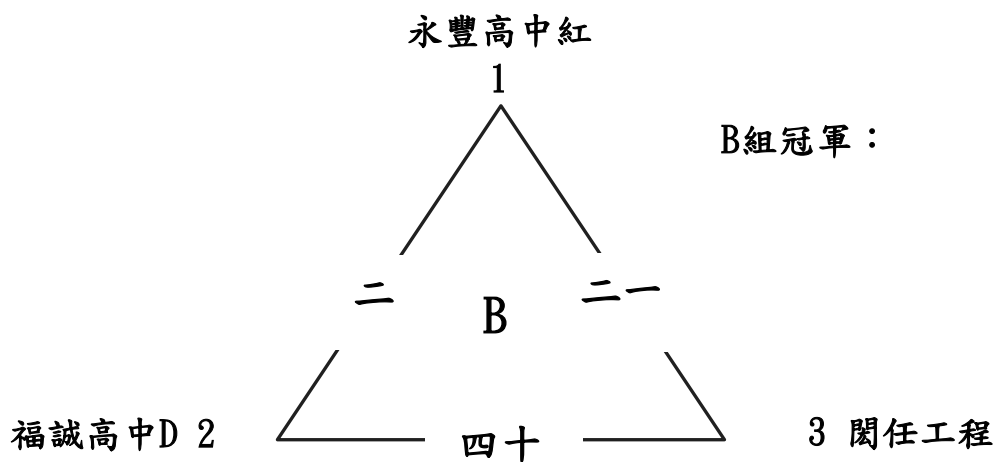
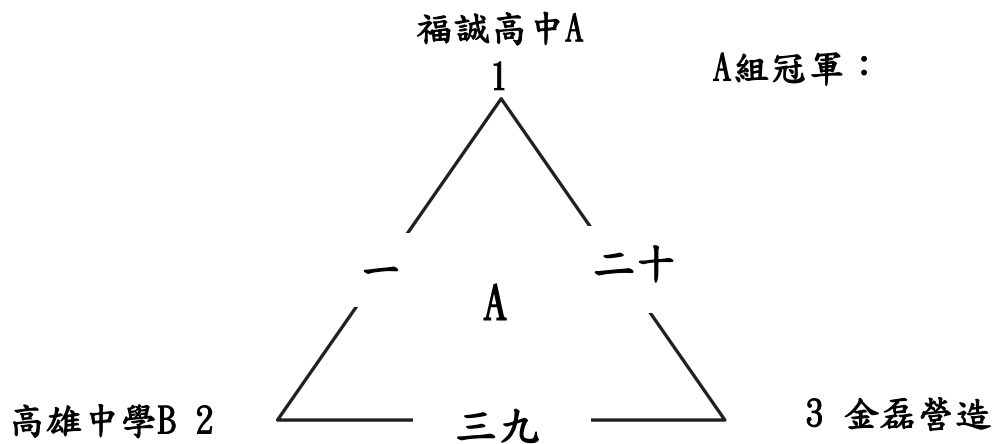

# 一0九年嘉義市第十五屆諸羅山盃分齡桌球錦標賽

社會男子團體 11月29日

循環預賽57隊

三隊一組取1名、四隊一組取2名進入單淘汰決賽

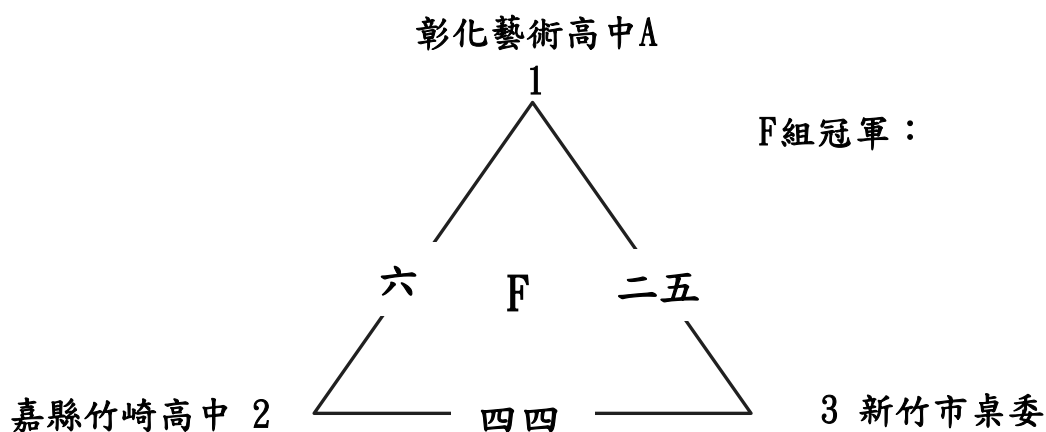
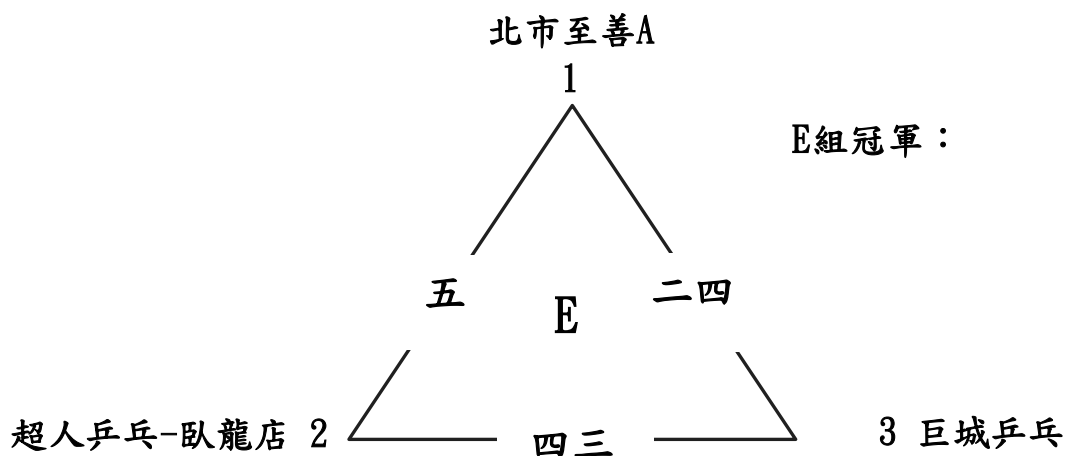
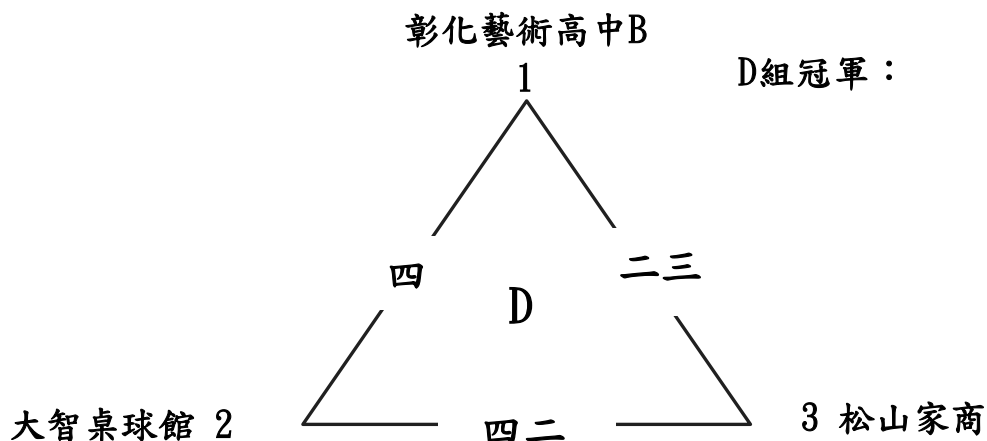

# 一〇九年嘉義市第十五屆諸羅山盃分齡桌球錦標賽

社會男子團體 11月29日

循環預賽57隊

三隊一組取1名、四隊一組取2名進入單淘汰決賽

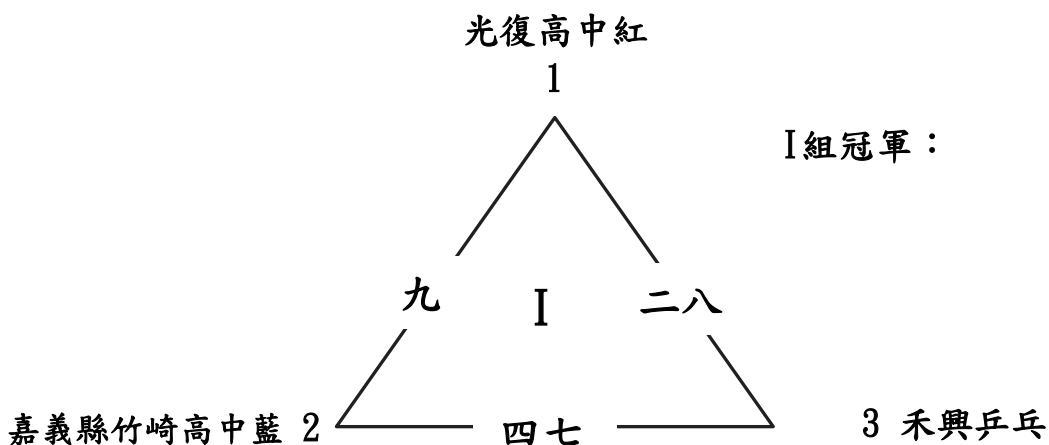
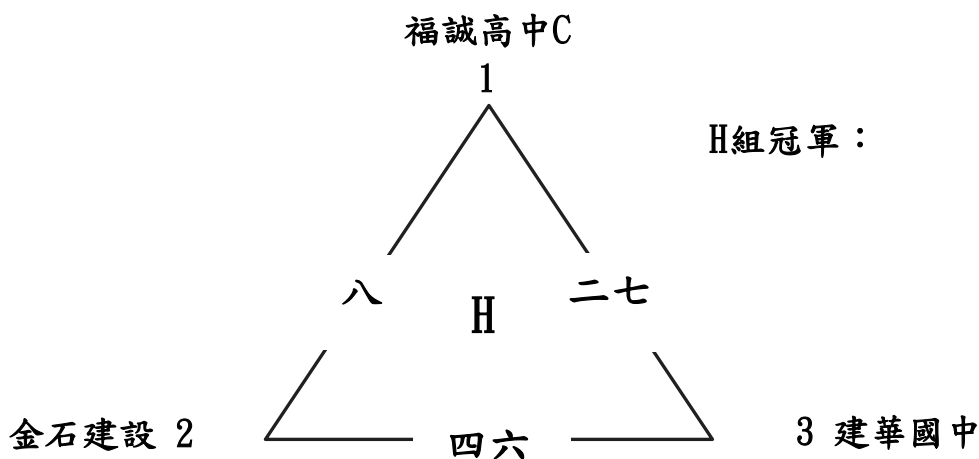
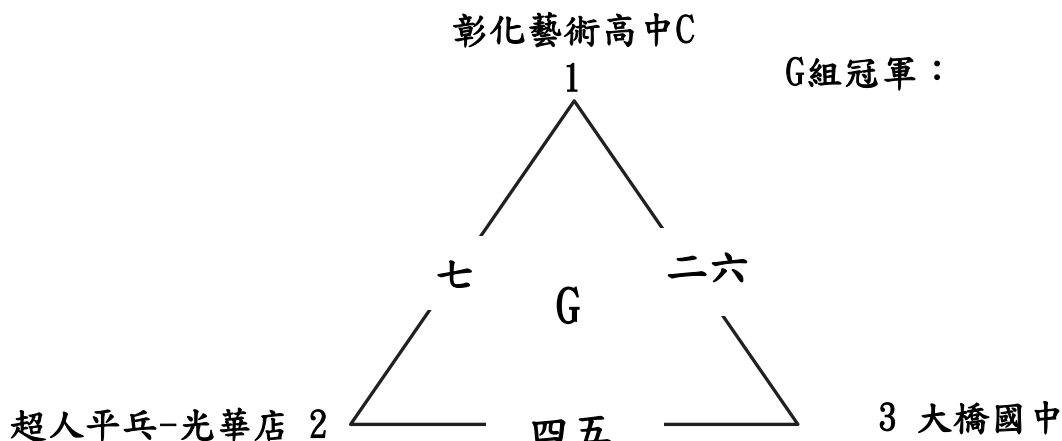

# 一0九年嘉義市第十五屆諸羅山盃分齡桌球錦標賽

社會男子團體 11月29日

循環預賽57隊

三隊一組取1名、四隊一組取2名進入單淘汰決賽

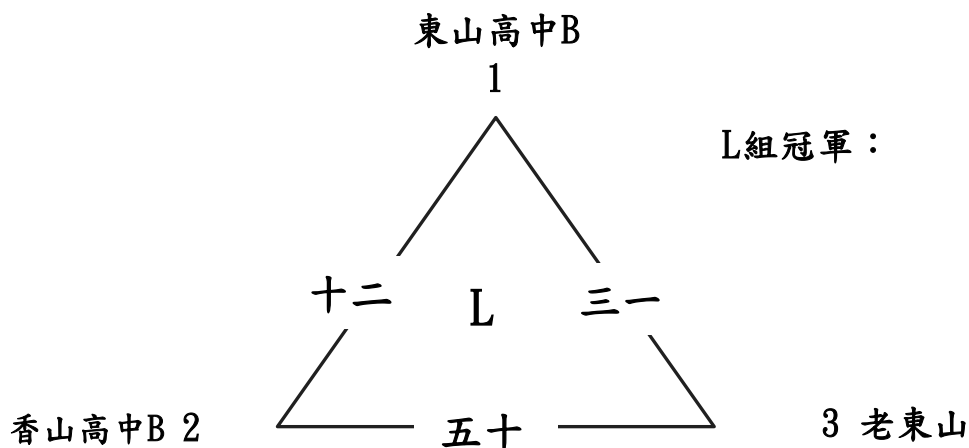
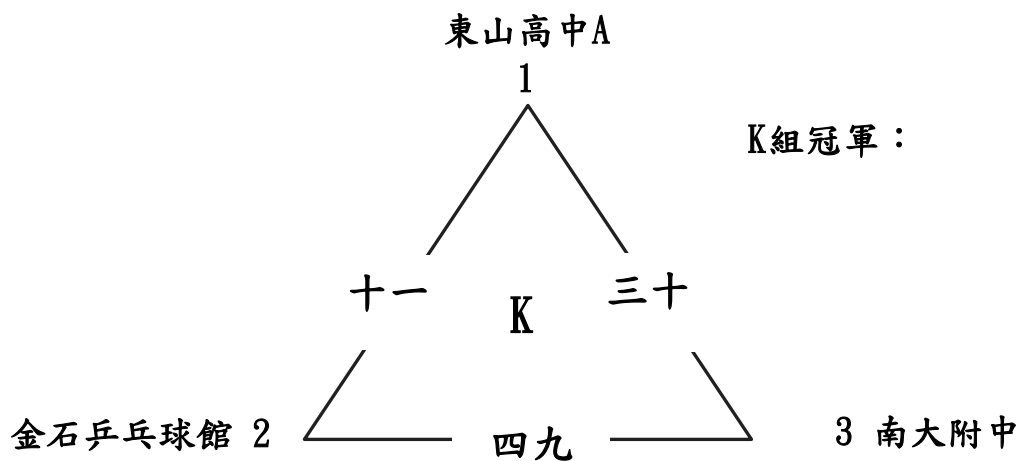
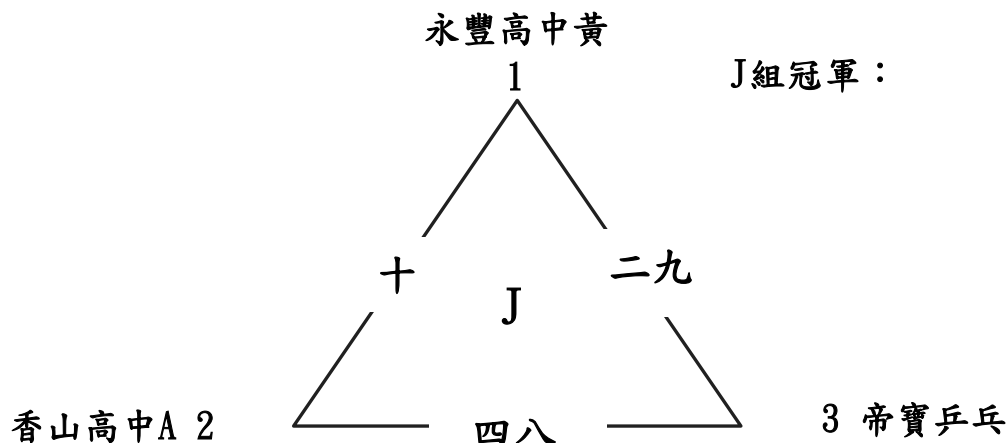

一0九年嘉義市第十五屆諸羅山盃分齡桌球錦標賽  
社會男子團體 11月29日

循環預賽57隊

三隊一組取1名、四隊一組取2名進入單淘汰決賽

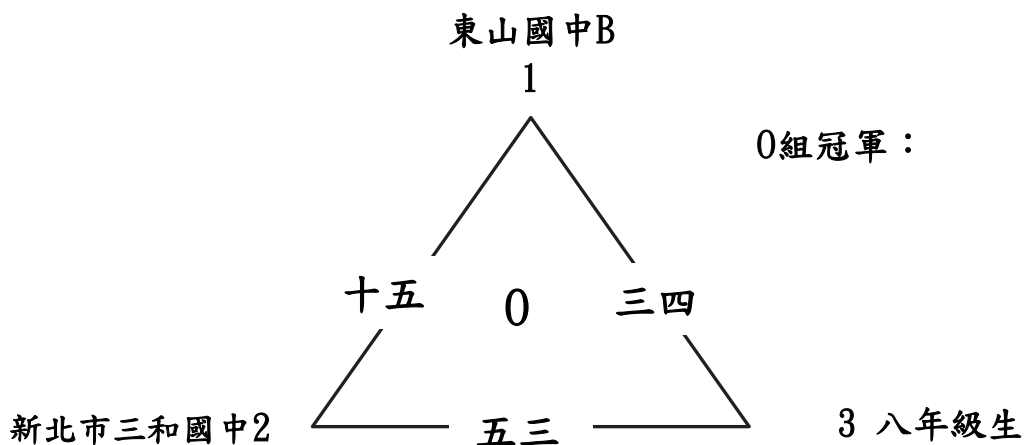
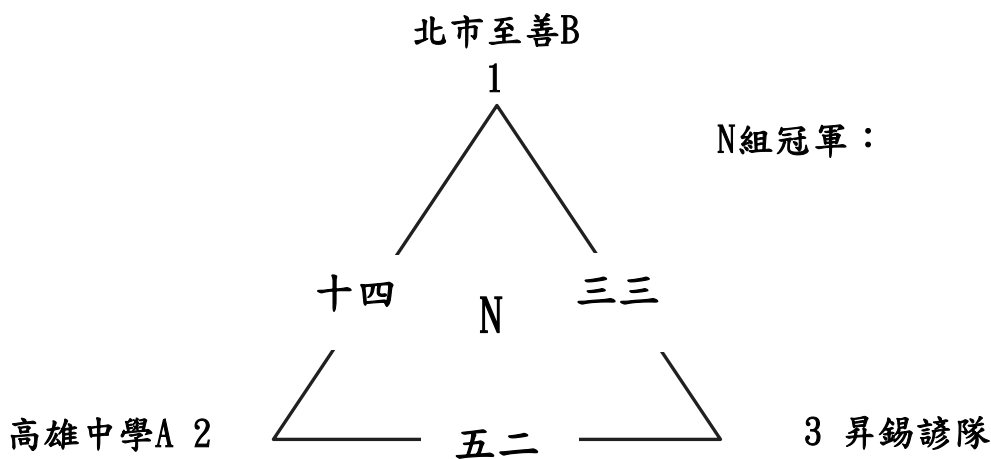
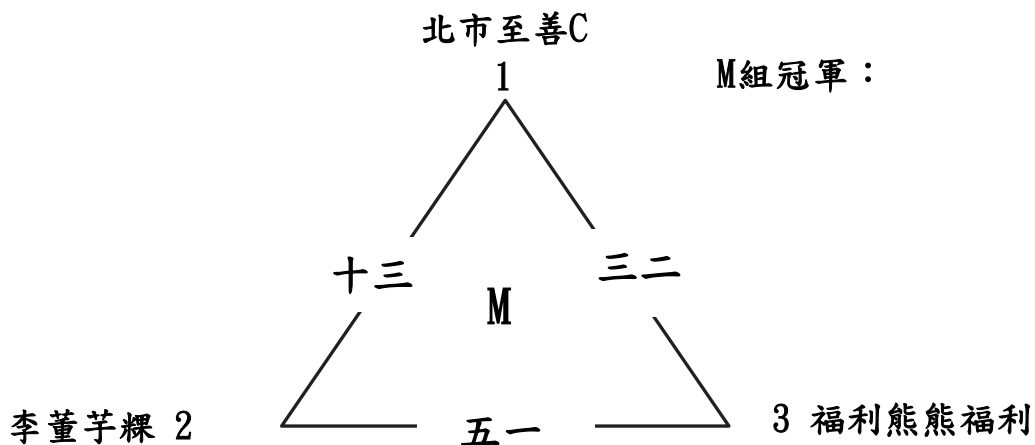

# 一0九年嘉義市第十五屆諸羅山盃分齡桌球錦標賽

社會男子團體 11月29日

循環預賽57隊

三隊一組取1名、四隊一組取2名進入單淘汰決賽

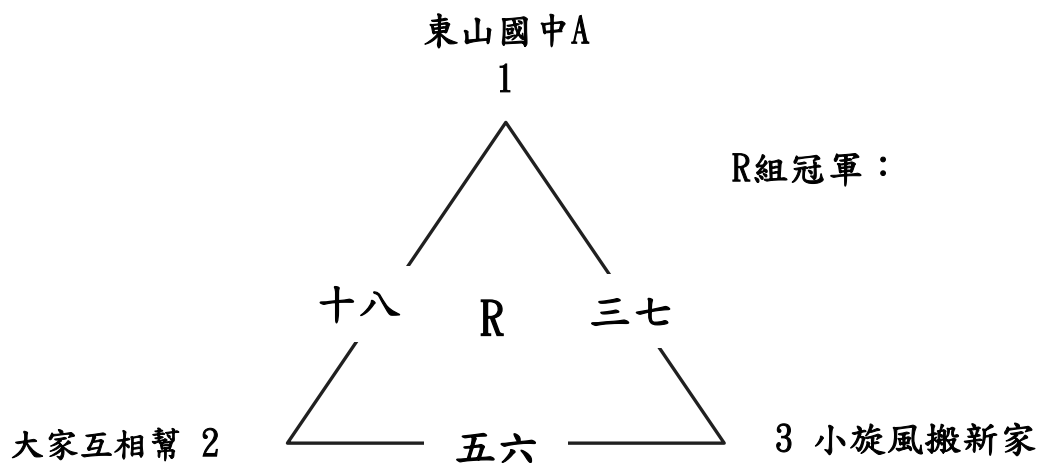
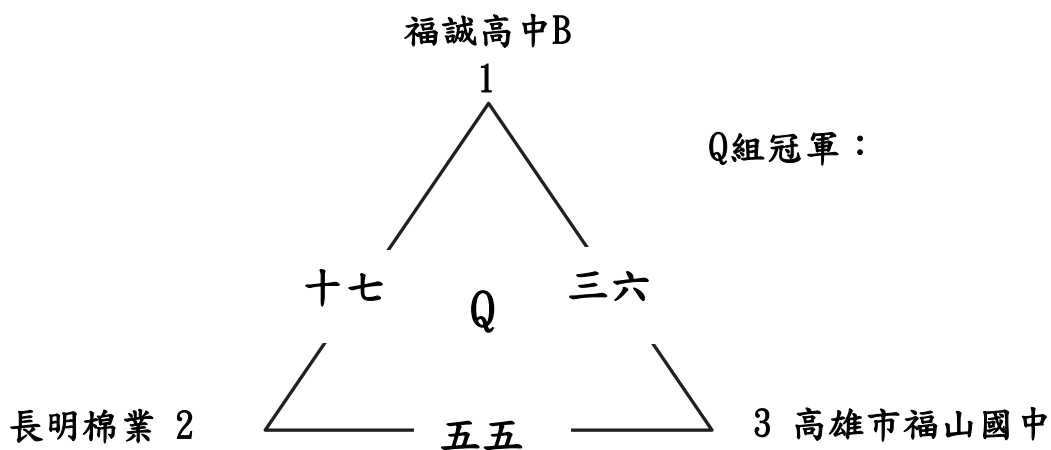
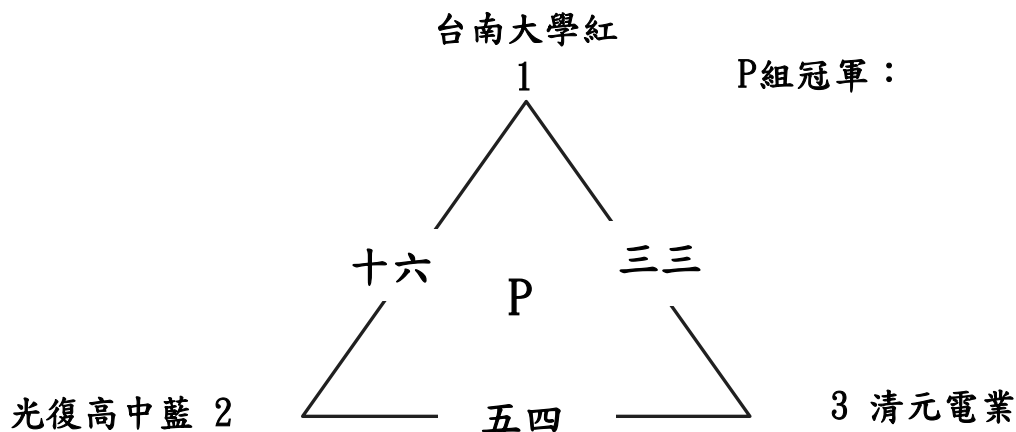

# 一0九年嘉義市第十五屆諸羅山盃分齡桌球錦標賽

社會男子團體 11月29日

循環預賽57隊

三隊一組取1名、四隊一組取2名進入單淘汰決賽

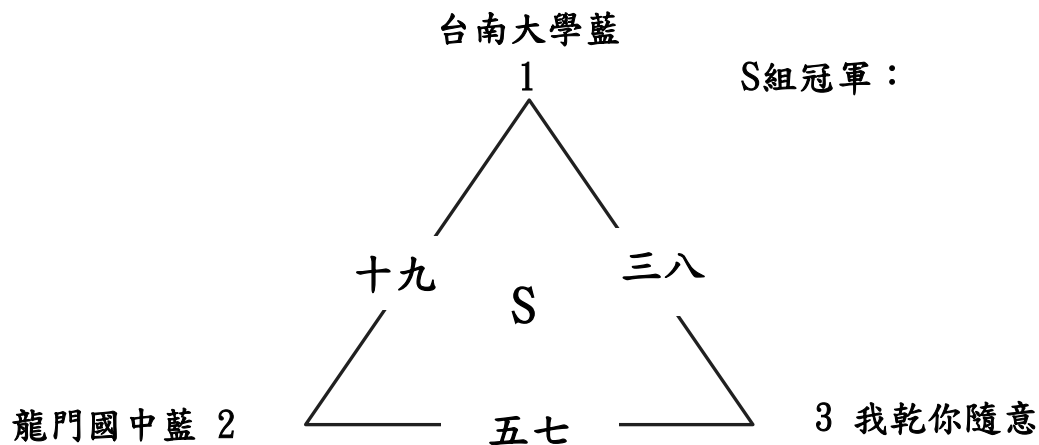

# 一〇九年嘉義市第十五屆諸羅山盃分齡桌球錦標賽

社會男子團體 11月29日

單淘汰決賽19隊

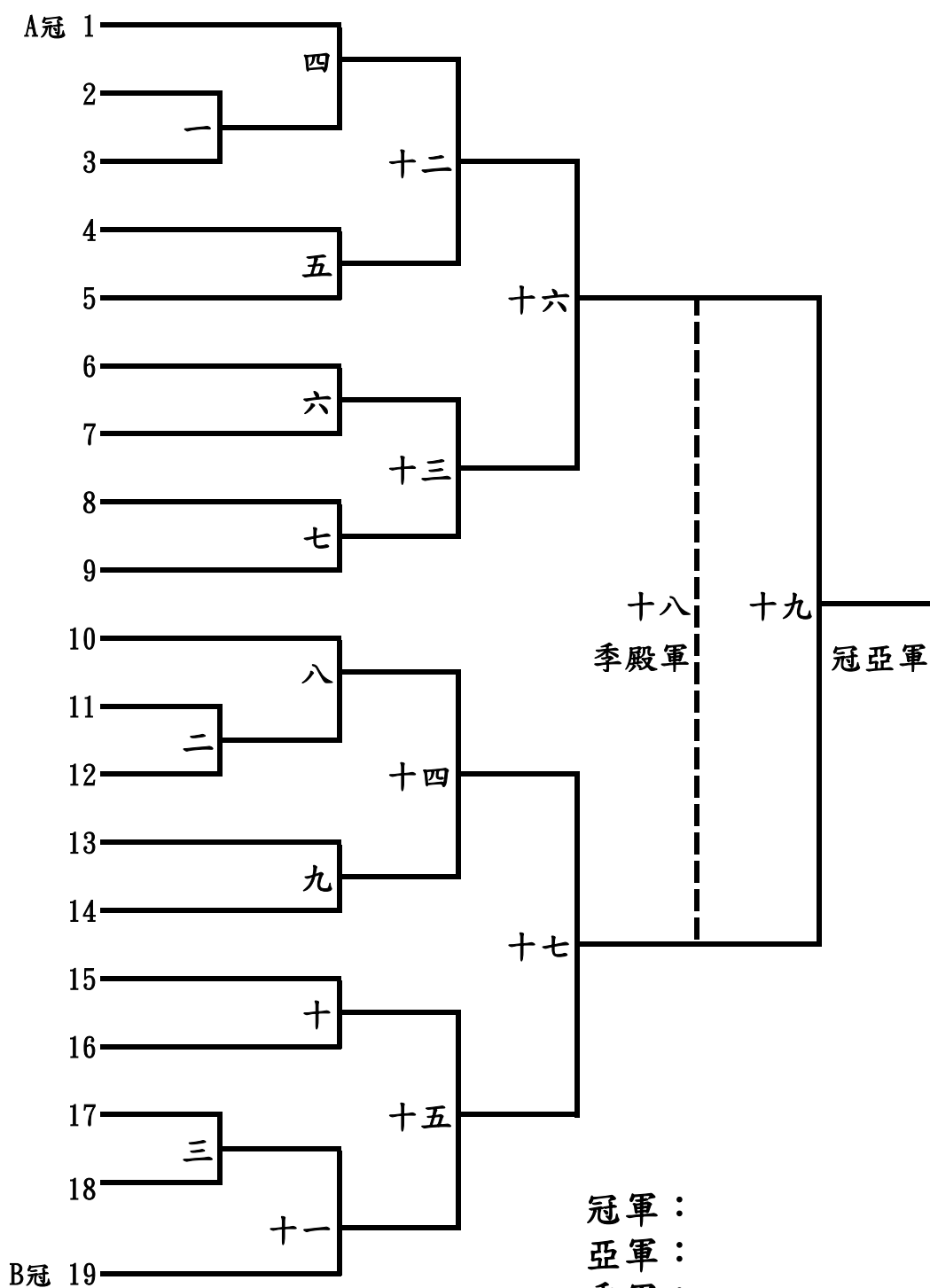

- 冠軍：
- 亞軍：
- 季軍：
- 殿軍：
- 第五名：
- 第五名：
- 第五名：
- 第五名：

# 一0九年嘉義市第十五屆諸羅山盃分齡桌球錦標賽

社會女子團體 11月29日

循環預賽20隊

三隊一組取1名、四隊一組取2名進入單淘汰決賽

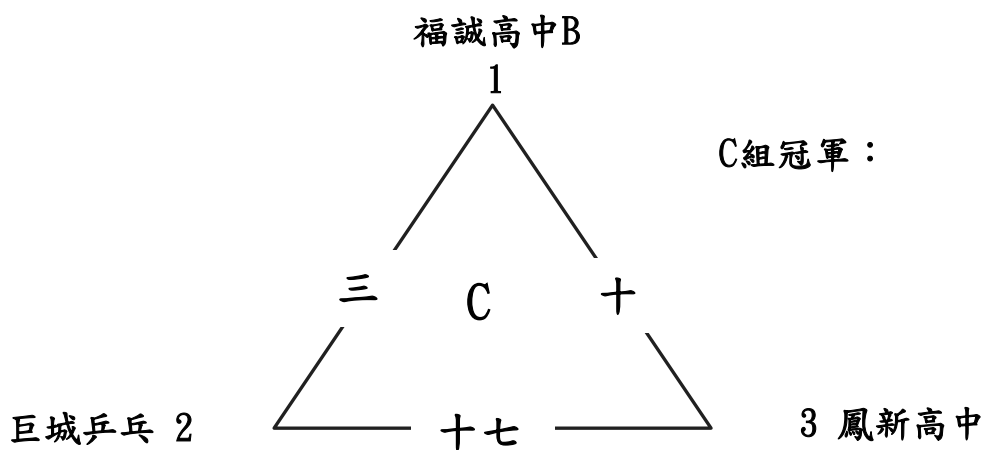
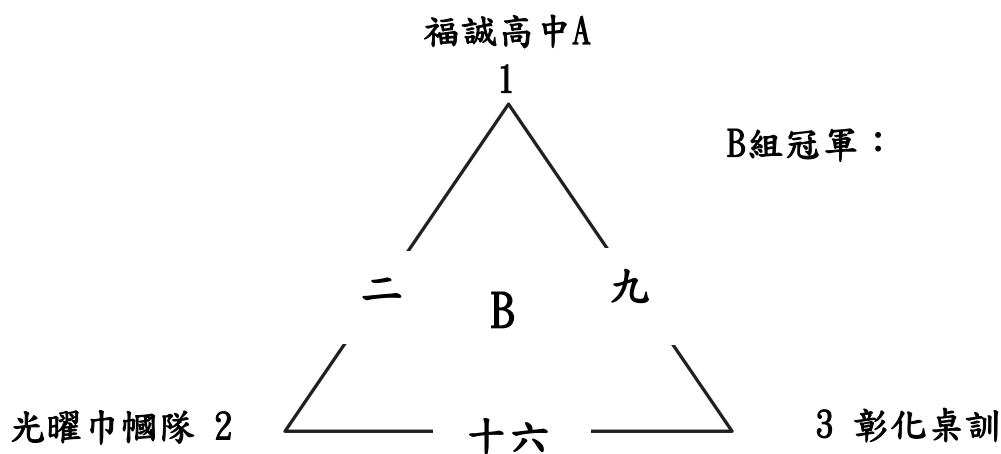
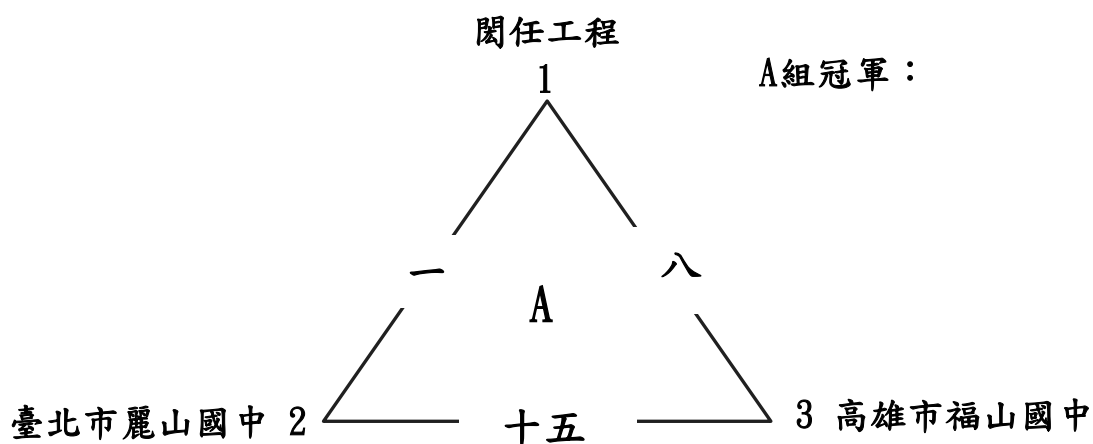

# 一0九年嘉義市第十五屆諸羅山盃分齡桌球錦標賽

社會女子團體 11月29日

循環預賽20隊

三隊一組取1名、四隊一組取2名進入單淘汰決賽

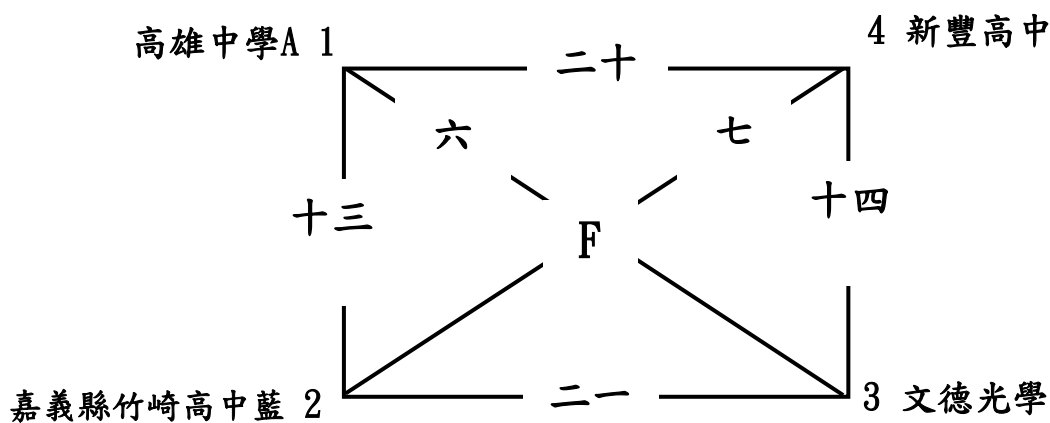
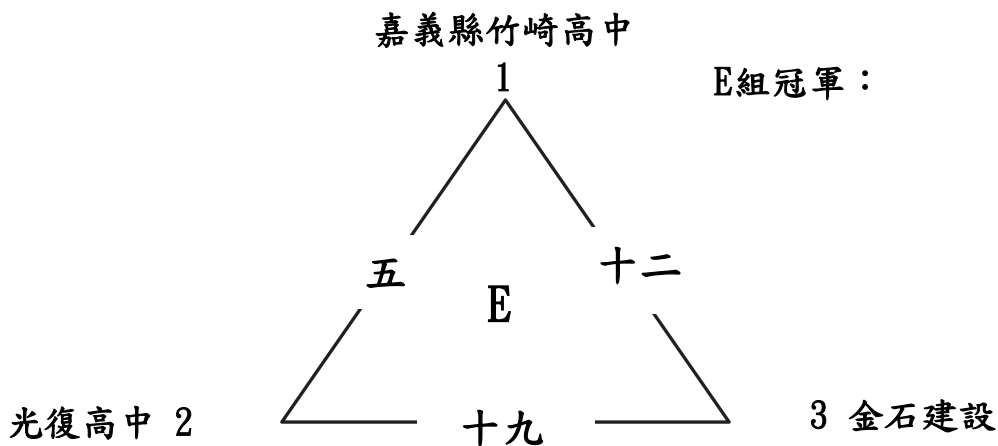
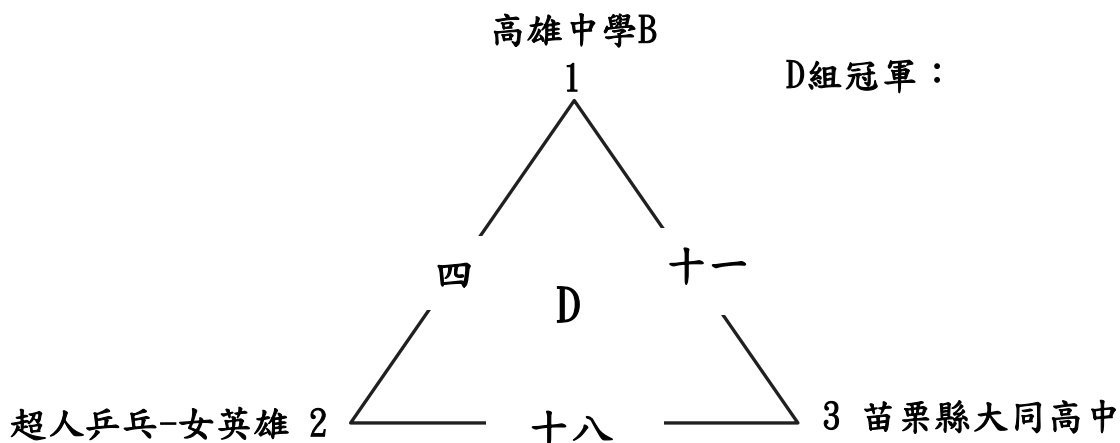

F組冠軍：

F組亞軍：

一〇九年嘉義市第十五屆諸羅山盃分齡桌球錦標賽  
 社會女子團體 11月 29日  
 單淘汰決賽7隊

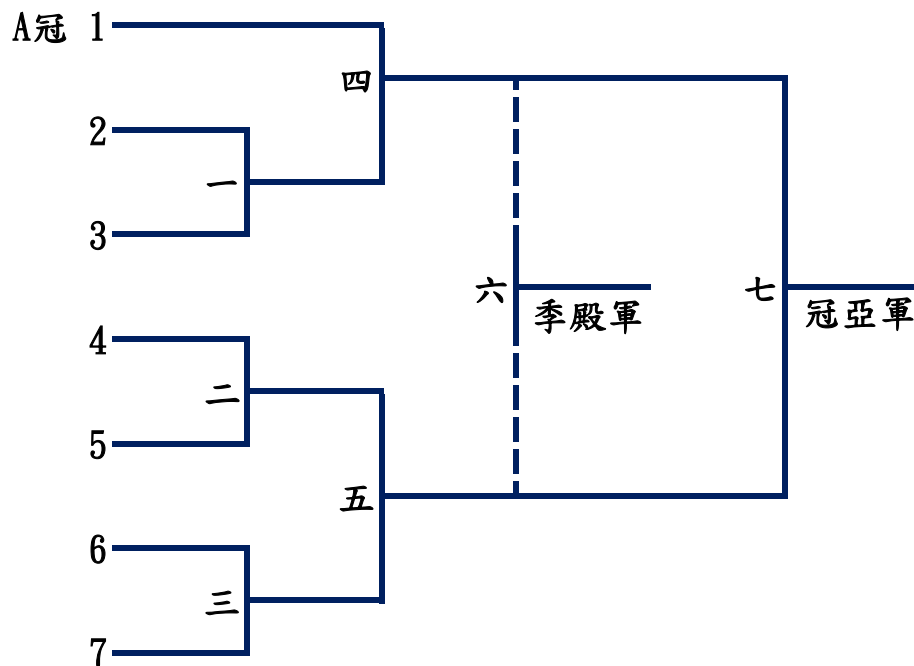

冠軍：  
 亞軍：  
 季軍：  
 殿軍：

# 一0九年嘉義市第十五屆諸羅山盃分齡桌球錦標賽

社會分齡團體 11月29日

循環預賽11隊

三隊一組取1名、四隊一組取2名進入單淘汰決賽

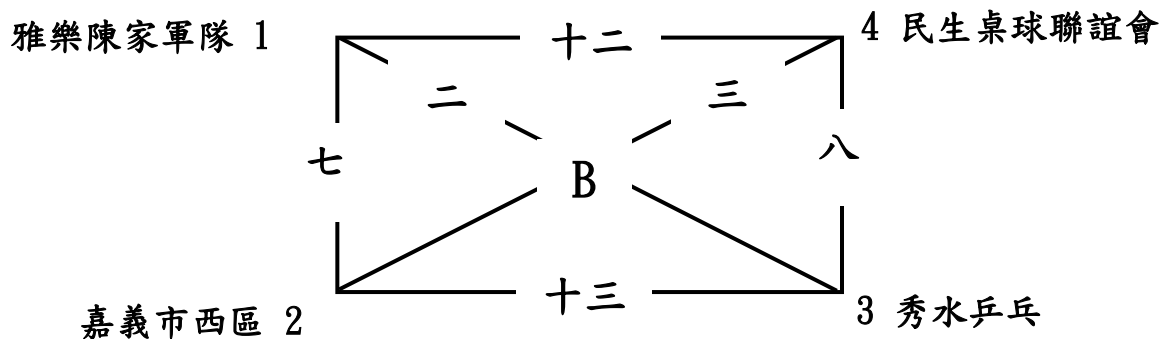
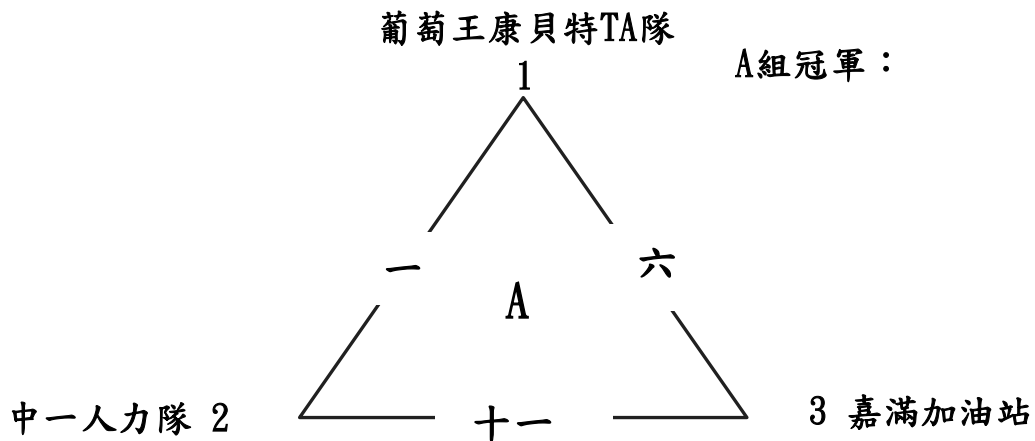

B組冠軍：

B組亞軍：

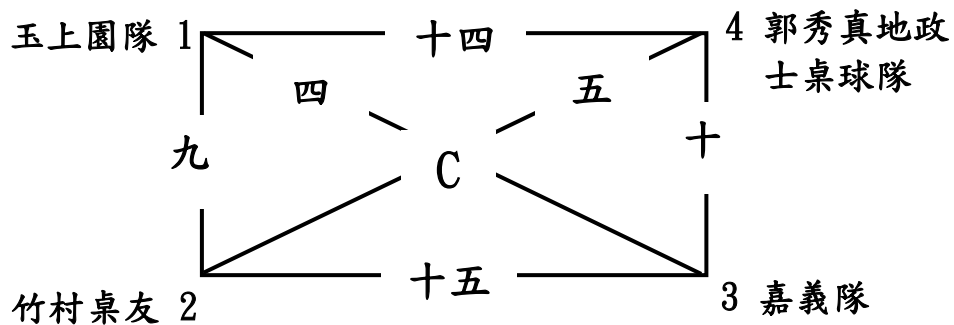

C組冠軍：

C組亞軍：

一〇九年嘉義市第十五屆諸羅山盃分齡桌球錦標賽  
社會分齡團體 11月29日  
單淘汰賽5隊

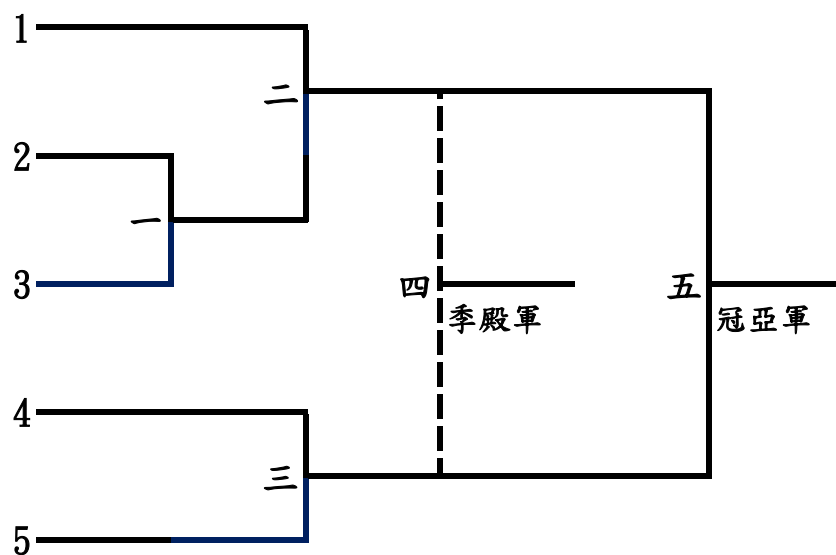

冠軍：  
亞軍：  
季軍：  
殿軍：